4.5W×2灯 LEDソーラー シンプルスタイルセンサーライト

取扱説明書

保証書

この度は、4.5W×2灯 LEDソーラーシンプルスタイルセンサーライトをお買い上げいただき、誠にありがとうございます。

ご使用前にこの「取扱説明書」をよくお読みになり、正しくお使いください。

本書は、お読みになった後も大切に保管してください。

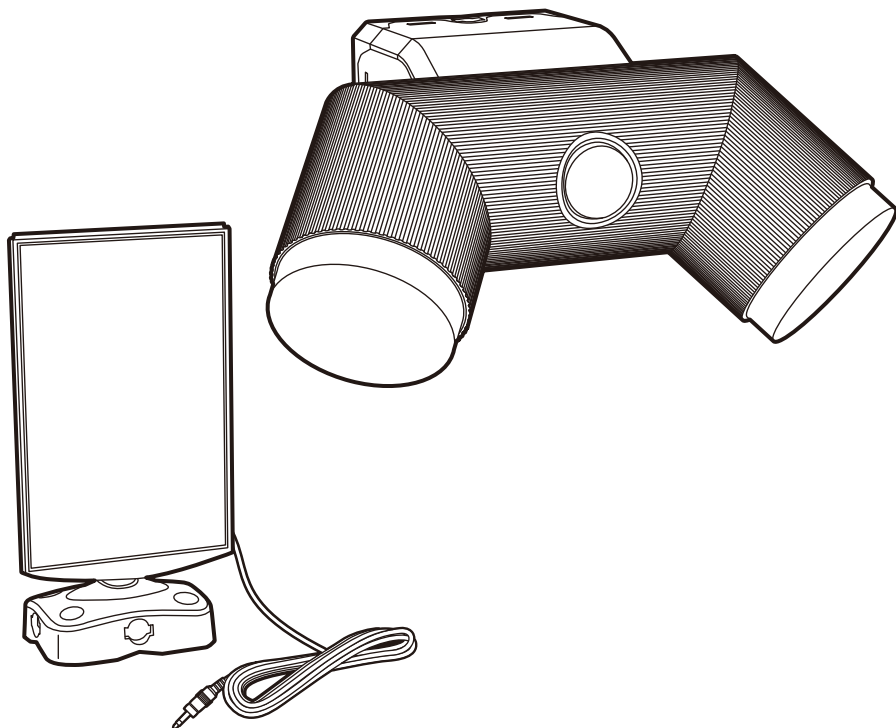

1. 安全上のご注意

お使いになる人や他の人への危害、財産への損害を防止する為に、必ずお守りいただきたいことを説明しています。安全にお使いいただくために、以下の注意事項を必ずお守りください。

■ 表示内容を見逃して誤った使い方をしたときに生じる危険や損害の程度を次の表示で区分し、説明しています。

■ お守りいただく内容の種類を、次の絵表示で区分し説明しています。(下記は絵表示の一例です)



警告

「死亡や重傷を負うおそれがある内容」を示しています。



注意

「けがや財産に損害を受けるおそれがある内容」を示しています。



このような絵表示は、気をつけていただきたい「注意喚起」内容です。



このような絵表示は、してはいけない「禁止」内容です。



このような絵表示は、必ず実行していただく「強制」内容です。



警告

ソーラーパネル、充電電池について

ソーラーパネルのケーブルを破損させない



禁止

ソーラーパネル

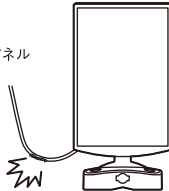

ソーラーパネルのケーブルを破損する、無理に曲げる、加工するなどしない。
また、重いものを乗せる、挟み込むなどしない。
火災、感電、故障の原因になります。

ソーラーパネルのケーブルが傷んだ時(芯線の露出、断線など)は、使用しないでください



禁止

そのまま使用すると、火災、感電の原因になります。

専用のソーラーパネルを使用する



火災、感電、故障の原因になります。

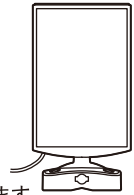

ソーラーパネルのプラグのほこり等を取る



差込プラグ

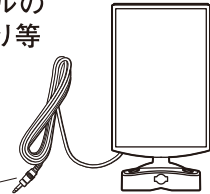

時々点検してください。
ソーラーパネルの差込プラグを抜き、乾いた布でふいてください。

絶縁不良やショートで火災、感電の原因になります。

発熱、変形に気が付いた時は

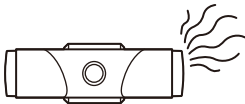

ソーラーパネルの差込プラグを本体から外し、電源スイッチをOFFにしてください。
使用を中止し、小社にご相談ください。

ご使用や設置について

本体は大量の水がかかる場所に設置しない

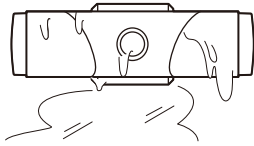

通常の雨、風には耐えますが、水の直接噴流には耐えられません。※本機は、保護等級IP44のセンサーライトです。

プラグ差込口を上向きにして、取り付けない。



故障の原因になります。

点灯中はLEDライト部を直視しないでください



目を痛めるおそれがあります。

家電製品の近くで使わない

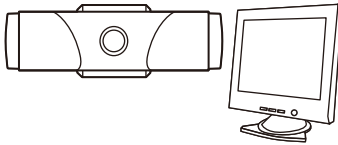

テレビ、ラジオ、電子レンジ、蛍光灯、電話、ファックス、パソコン、OA機器や家電製品から2m以上離してください。故障、誤動作の原因になります。

付属品を使用する



必ず付属品で取り付け、配線をおこなってください。

落下、故障の原因になります。

引火性溶剤は使わない



清掃のときは、水で濡らせた布を使用してください。アルコール、ベンジン、シンナー等の引火性溶剤は使用しないでください。火災、感電の原因になります。

分解や改造をしない

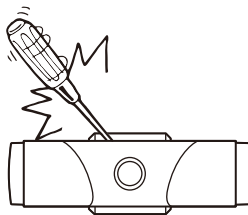

修理や内部の点検は、販売店にご相談ください。火災、感電、故障の原因になります。

燃えやすい物の近くに
取り付けない



布や紙など燃えやすい物や引火しやすい物の近くには絶対に取り付けしないでください。昼でも本体に物(布団や布等)を被せると点灯し引火する危険があるので絶対にしないでください。火災の原因になります。

⚠ 注意

ご使用や設置について

電圧を出す器具の近くに
取り付けない

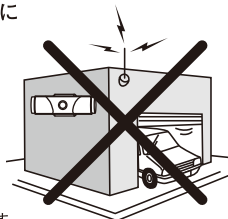

故障、誤動作の原因になります。

モーターや磁場を発生させる
装置の近くに置かない



故障の原因になります。

※本機は本格的な防犯機器ではありません。強盗・盗難などの被害における責任は負いかねますので、あらかじめご了承ください。

※製品改良のため、仕様・外観は予告なしに変更することがあります。

2. 取り付け前の注意

■ センサーは、周囲の明るさと温度変化に探知するので、図のような場所に取り付けると、誤動作や作動しないときがあります。

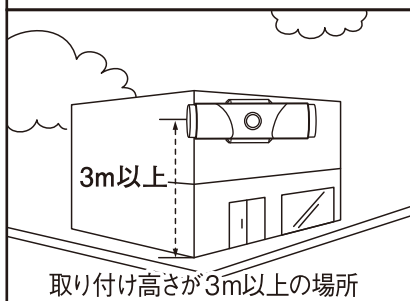
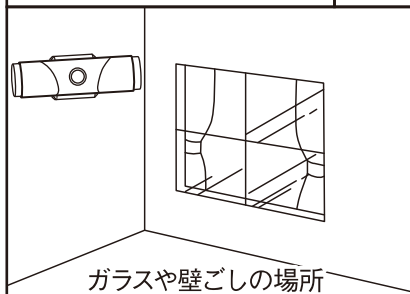
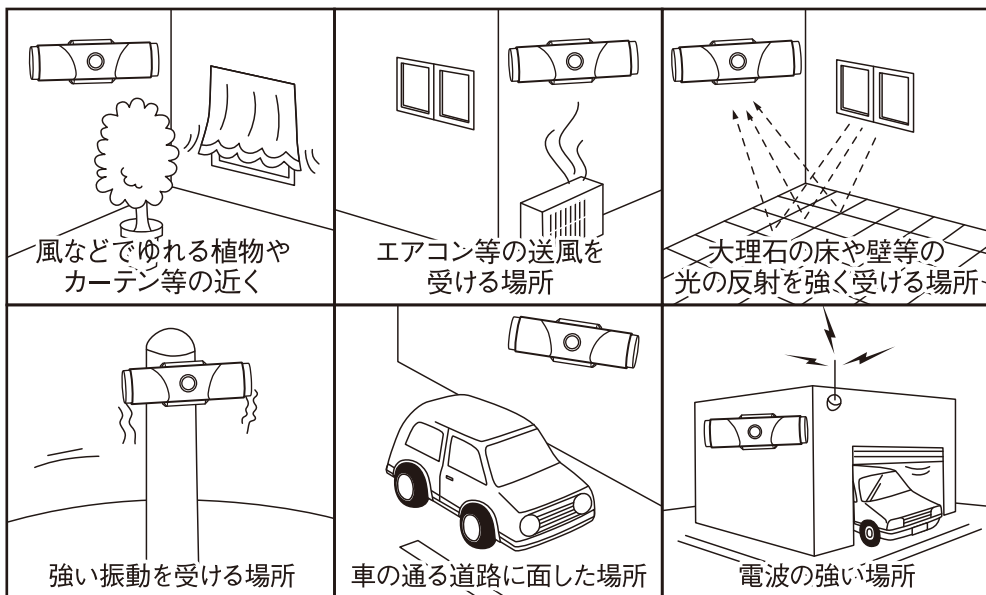

⚠ 警告

昼夜問わず、センサーライトを布団や洗濯物などが覆うと、センサーが反応しっぱなしになり引火するおそれがあります。

可燃物との距離を十分に確保してください。

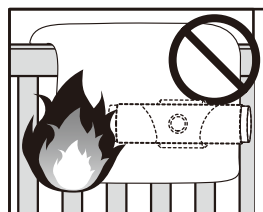

フェンス

3. センサーの探知の注意

■ センサーは、最遠8m×最大120° の範囲で人を探知しますが、取り付け高さや環境でセンサー探知範囲が変化します。

① まず仮設置して動作を確認してください。

横の移動

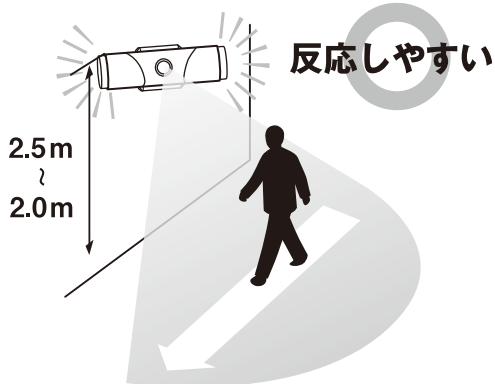

センサーに向かう移動

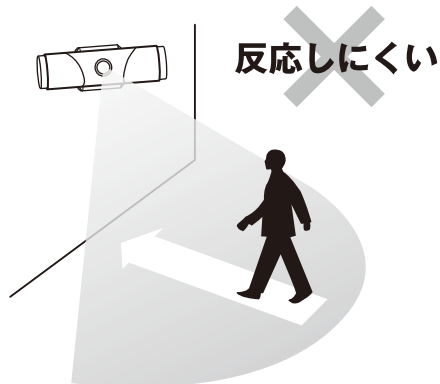

- ・ 取り付け高さは2.0～2.5mが最適です。
- ・ 取り付け高さは、最高3mまでです。
- ・ 取り付け高さを半分にするると、探知範囲は図の半分になります。

② 夏はセンサーの感度が鈍くなります。

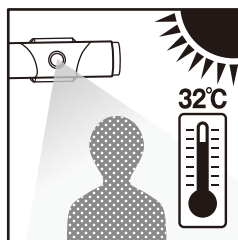

センサーは人を熱として探知するため、体温と気温の差が減少する夏は反応が極端に鈍くなります。

センサーの特性によるもので故障ではありません。

③ 本体が左右に傾いていると、センサーが誤作動します。

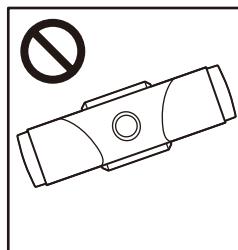

4. ご使用前にご確認ください

ご使用前に必ず下記の事項をご確認の上、安全にご使用ください。
指定された用途以外には絶対にお使いにならないでください。

確認
チェック

ご購入後は充電が不十分です。
晴天の日に約2日間充電した後、
使用してください。

数日間天候の悪い日が続くと充電が不十分になります。
※電源スイッチをOFFにして充電して下さい。
また、ソーラーパネルの差込プラグが本体にしっかり
差込まれているか確認してください。

確認
チェック

ソーラーパネルの
コードは約5mです
本体との距離を確認の上、取り付けてください。

確認
チェック

ソーラーパネルを
正しく取り付けください
※「12.ソーラーパネルの取り付け方」参照

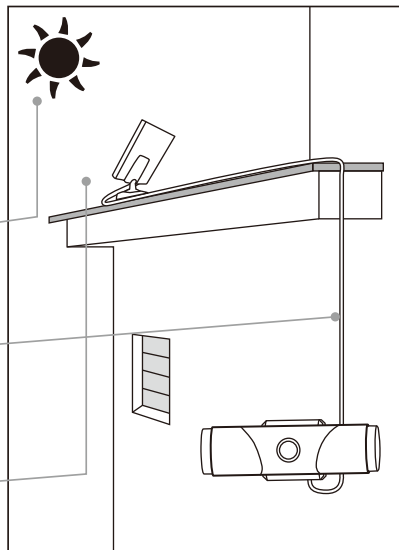

取り付けは確実に!

本体・ソーラーパネルは、安全な場所に確実に取り付けてください。
また、事故を防ぐ為、安定した足場や十分な作業スペースを確保してください。
※「11.本体の取り付け方」、「12.ソーラーパネルの取り付け方」参照

ソーラーパネルの取り付け場所

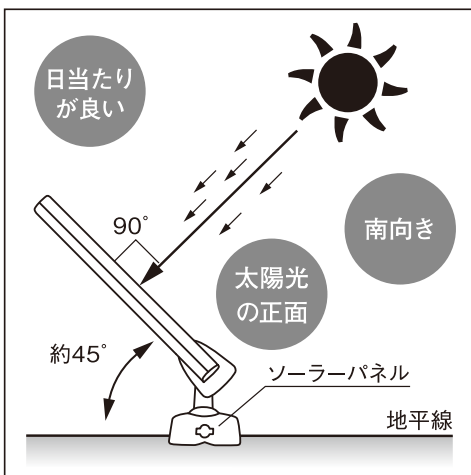

- 1 直射日光の当たる南向き
- 2 地平線の上方向約45°
- 3 日照時間の長い場所
- 4 木やビル等、太陽光を妨げるものがない場所
- 5 太陽光に対し正面になるようソーラーパネルの角度を調節

※地平線に対し約45°がもっとも充電効率のよい角度です。

5. 部位説明

本体

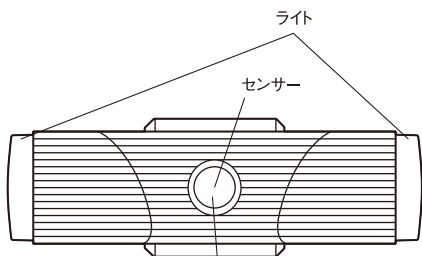

状態表示用赤ランプ

- ・待機時は約5秒に1回点滅
- ・センサー探知時は高速点滅
- ・充電不足時は1秒に1回点滅

※充電電池が完全に放電している場合は点灯しません。

本体上面

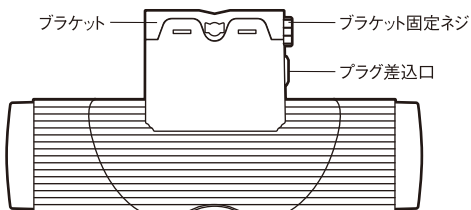

ブラケット内側

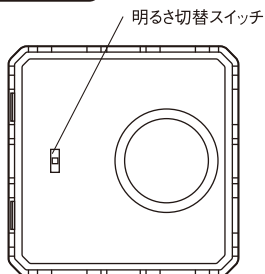

ソーラーパネル

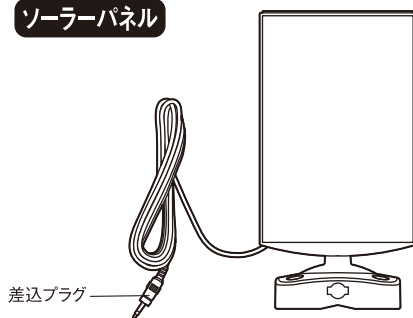

付属品

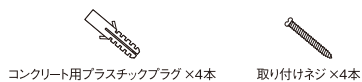

6. ブラケットの外し方

ブラケット固定ネジを外し、ブラケットを外します。

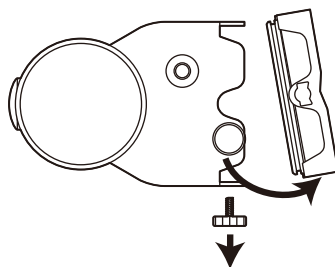

7. 明るさ切替

50% または 100% の、どちらかの明るさを選択できます。
充電不足となった場合は、OFFにします。

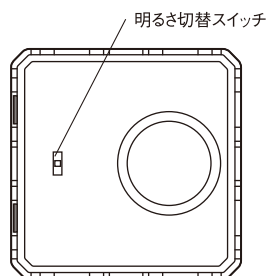

8. ライトの向き調整

ライト部は、最大340°回転します。お好みの方向へ調整します。

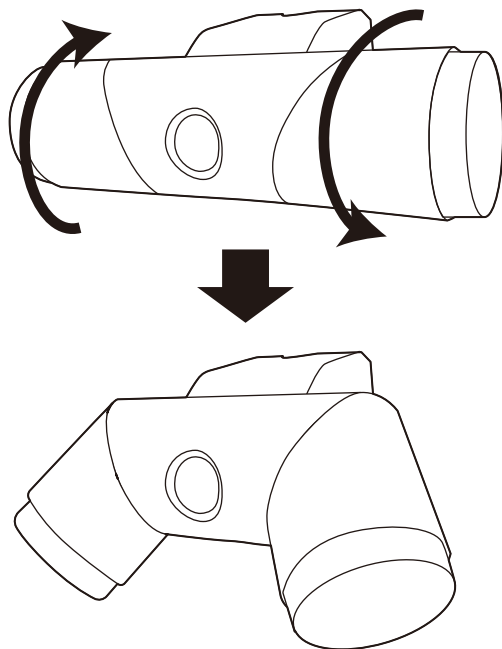

9. センサーの探知範囲

■センサーは最遠8m×最大120°の範囲で動く人を探知します。

※センサーに向かって左右に横切った場合は敏感に反応しますが、センサーに向かって直進した場合は、極端に探知が鈍くなります。図1、図2の条件に合う場所に取り付けてください。

※夏場の周囲の温度が高く、人から出る体温との差が小さい場合は、探知が鈍くなり、ときには探知しない場合があります。

- ・取り付け高さは2.0～2.5mが最適です。
- ・取り付け高さは、最高3mまでです。
- ・取り付け高さを半分にすると、探知範囲は図の半分になります。

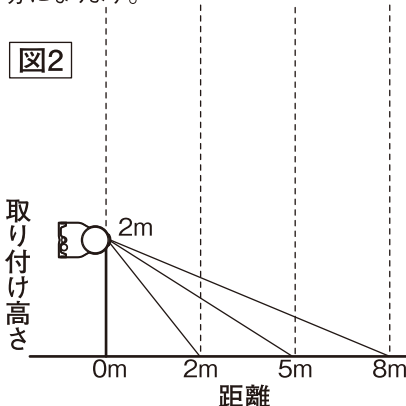
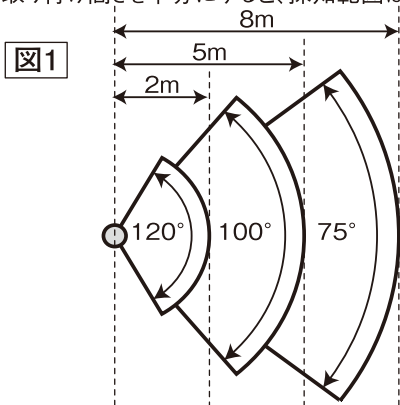

探知範囲を狭くする

- ・探知範囲を狭める場合はセンサーレンズに透明か白色のビニールテープを貼ります。
(セロハンテープは薄いので二重に貼ってください)
 - ・上面に貼ると探知距離が短くなります。
 - ・側面に貼ると探知角度が狭くなります。
- ※センサーレンズ内に明かりセンサーも内蔵されているので、色の濃いビニールテープを貼ると時刻や昼間でも点灯を開始する場合があります。

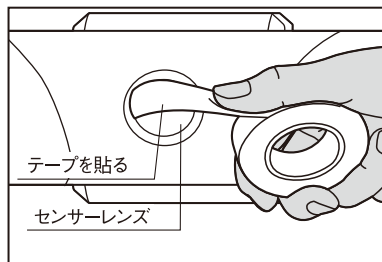

10. センサーの動作テスト

- ①“6.ブラケットの外し方”を参照して、明るさ切替スイッチを50%または100%に設定すると、ライトが点灯します。



点灯 ▶ 消灯

初期動作安定のため、約5～30秒後に消灯します。

※点灯中は、探知範囲に入らないでください。
※製品・設定により、点灯時間が異なる場合があります。

- ②センサー部分を完全に黒い布を被せ、夜間の状態を作ります。

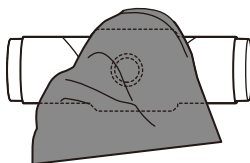

- ③黒い布に手を入れセンサーレンズに近づけ、点灯したら手を抜きます。



点灯 ▶ 消灯

※手を抜き取ってから約10秒後に消灯します。

- ④基本動作の確認が完了しました。“11.本体の取り付け方”を参照し、取り付けてください。

11. 本体の取り付け方

壁に直接ネジで取り付け

- ① ブラケット固定ネジを外し、ブラケットを外します。

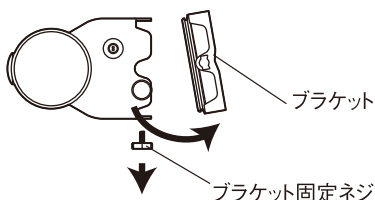

- ② ブラケットのツメを上にします。
(木材の壁などに取り付けの場合)
付属の取り付けネジ2本で、ブラケットのネジ穴に対角に取り付けます。
(アルミ板、薄鉄板に取り付ける場合)
ドリルでφ3.3mmの穴をあけ、取り付けネジ2本で対角に取り付けます。

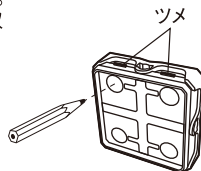

- ③ ブラケットのツメを上にする。
(コンクリートの壁に取り付ける場合)
ブラケットのネジ穴の対角に、ドリルでφ6mmの穴をあけ、付属のコンクリート用プラスチックプラグを差し込みます。付属の取り付けネジでブラケットを取り付けます。

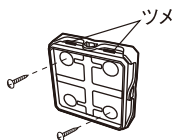

- ④ 本体をブラケット上部のツメに差し込んで取り付け、ブラケット固定ネジを締め付けます。

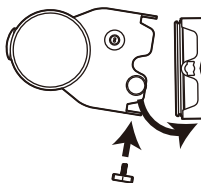

- ⑤ 本体は、縦向きにも取り付けられます。
縦向きに取り付ける場合、本体のプラグ差込口が下側となる向きで取り付けます。
②または③で取り付けしたブラケットの向きは、変更しないでください。

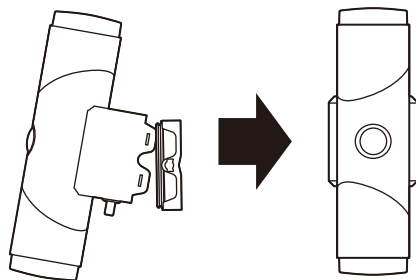

12. ソーラーパネルの取り付け方

壁に直接ネジで取り付け

1. 木製の壁等に取り付ける場合、付属の取り付けネジ2本で、4つの穴から対角の穴2つを選び固定してください。
※φ3mmの下穴を開けてから行ってください。
2. コンクリートの壁やアルミ板、薄鉄板への取り付けは、「11.本体の取り付け方」と同様です。
3. ソーラーパネルの差込プラグを本体の差込口までしっかり差し込みます。

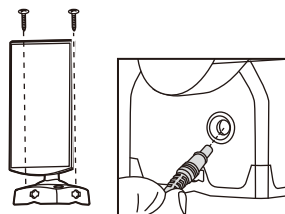

(別売) SP-5 クランプセットで挟む取り付け方

本機には、クランプセットが付属されておりません。
クランプ台で挟んで取り付ける場合、別途クランプセットをご購入ください。

○推奨クランプセット [品番 SP-5] RITEX センサーライト用クランプセット

なお、入手困難な場合は直接小社にご注文いただければお送り致します。
※ただし、代金は前金でお願いします。郵便切手でも結構です。
代金お支払い手数料は、お客様負担でお願いします。

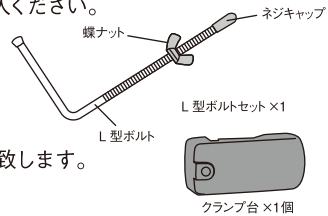

⚠ 注意 クランプ台での取り付けは、万一落下しても事故の起こらない場所に取り付けてください。

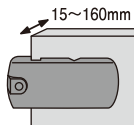

角柱・壁は奥までしっかりと入れて、挟み込んでください。

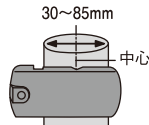

丸柱・パイプは大きさに合わせて挟む位置を替えてください。

上向きの柱、パイプの場合

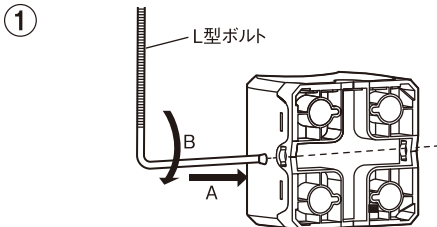

① L型ボルトをAの向きに差込み、Bの向きに90°回します。

横向きの柱、パイプの場合

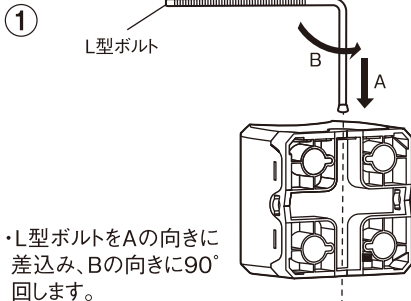

① L型ボルトをAの向きに差込み、Bの向きに90°回します。

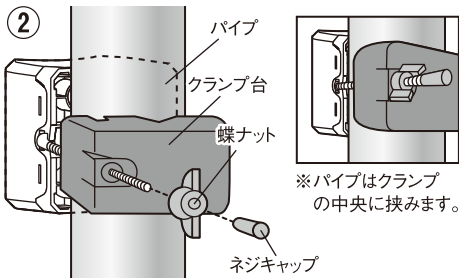

※パイプはクランプの中央に挟みます。

② L型ボルトの蝶ナットとネジキャップを取り、柱、パイプの間で、クランプ台を穴に通し、蝶ナットでしっかり締めます。ネジキャップを付けてください。

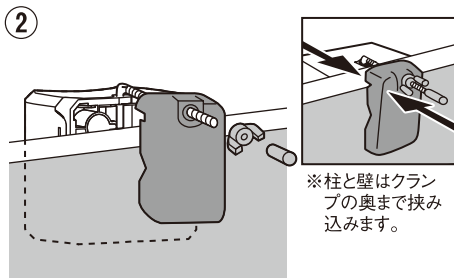

※柱と壁はクランプの奥まで挟み込みます。

② L型ボルトの蝶ナットとネジキャップを取り、柱、パイプの間で、クランプ台を穴に通し、蝶ナットでしっかり締めます。ネジキャップを付けてください。

(別売)SP-7ステンレスバンドでの取り付け方

本機には、ステンレスバンドが付属されておりません。
ステンレスバンドで取り付ける場合、別途ご購入ください。

○推奨ステンレスバンド
[品番 **SP-7**] RITEX センサーライト用ステンレスバンド

なお、入手困難な場合は直接小社にご注文いただければお送り致します。
※ただし、代金は前金をお願いします。郵便切手でも結構です。
代金お支払い手数料は、お客様負担をお願いします。

△ 注意 ・ステンレスバンドでの取り付けは、万一落下しても事故の起こらない場所に取り付けてください。
・ステンレスバンドを使用する柱には傷がつく場合があります。

①ステンレスバンドを本体後部の穴に通して、柱、パイプに巻きつけます。

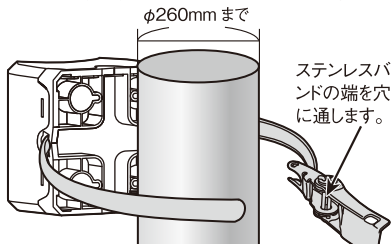

②縦向きのパイプには取り付けできますが、横向きの丸パイプに対しては、本体の重みで回転してしまう可能性があるため、取り付けしないでください。

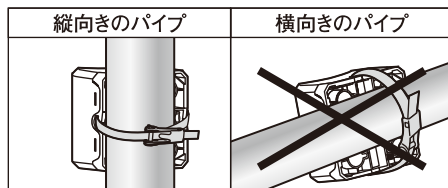

13. センサー探知の確認

①"9.センサーの探知範囲"、
"11.本体の取り付け方"を参照し、設置してください。

※人や車の往来が激しい場所や近くに設置すると不要な点灯や誤作動が多くなりますので、設置をさけてください。

②夜間の暗くなってから探知の確認を行います。

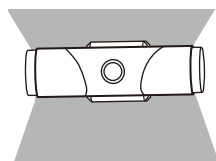

③センサーの探知範囲に入り、点灯したら、センサー探知範囲から出ます。

点灯 ▶ 消灯

※約10秒後に消灯します。

※探知範囲にいつまでも人が居ると点灯が延長され消灯しない場合があります。

14. 状態表示赤色LEDについて

センサーレンズ内の赤色LEDで本機の状態を確認します。
※赤色LEDは微かな明るさです。周囲が暗くなってから確認してください。

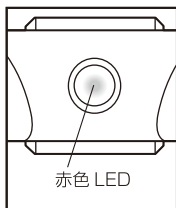

☀	☀	☀	○
① 5秒に1回点滅	② 高速に点滅	③ 1秒に1回点滅	④ 点灯しない
正常な待機状態です。	センサーが探知→ライトLEDが点灯します。※周囲が明るい場合はセンサーが探知するとライトLEDは点灯しなくても高速点滅します。	充電不足です。 "4.ご使用前にご確認ください"を参照し2日間以上充電してください。	電源スイッチがOFFになっています。100%または50%に切り替えてください。または充電池が完全に放電しています。

15. お手入れの仕方

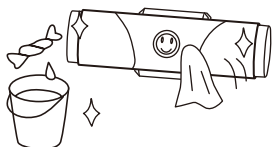

本体は中性洗剤をふくませた布で拭いた後、乾いた柔らかい布で中性洗剤が残らないよう、よく拭きとります。



禁止



本体をベンジンやシンナーや研磨剤で拭いたり、殺虫剤をかけないでください。ひび割れ、引火、感電のおそれがあります。

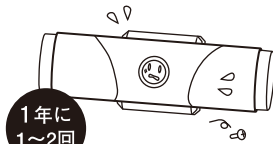

1年に
1~2回

本体の取付けネジやクランプは、年に1~2回ゆるみやガタつきがないか点検してください。

※本機は防水構造ではありません。散水ホース等での水洗いはしないでください。
故障や引火、感電のおそれがあります。

16. 故障かなと思ったら

現象	考えられる原因	処置
点灯しない	バッテリーの充電不足。	ソーラーパネルを太陽光の当たる場所に置く。(ソーラーパネルの汚れを拭きとる) ”4. ご使用前にご確認ください”を参照し晴天の日に2日間以上充電してください。
	昼または明るい場所に設置している。	明るい場所では点灯しません。 夜または暗い場所に設置してください。
	ソーラーパネルの差し込みプラグが本体から外れている。	ソーラーパネルの差し込みプラグを本体の差込口に差し込む。
	ソーラーパネルのケーブルが傷んでいる(芯線の露出、断線など)。	使用を中止してください。 本体、ソーラーパネルの一式を当社宛てに修理としてお送りください。
	探知範囲の設定が適切でない。	探知範囲を調節する。(探知させたい方向に向ける)
	センサーに向かって直進している。	本機に向かって直進した場合、探知が鈍くなります。
	センサーレンズが汚れている。	探知部(センサーレンズ)をやわらかい布で傷が付かないように拭きとる。
点灯しない 周囲が暗いのに探知範囲に人がいても点灯しない	探知部に他の照明器具の光が入っている。	他の照明器具の光が入らない場所に設置する。 ”9. センサーの探知範囲”を参照し、レンズ上部に黒のビニールテープを貼り付ける。
消灯しない	探知範囲内に人がいる。	探知範囲外に移動する。
探知範囲に人がいないのに点灯する	探知範囲内に誤動作源がある (例) ・他の照明器具・エアコンの吹出口 ・犬や猫などが動いている。 ・風などでよくゆれる物(看板、旗、植物等) ・車の熱やヘッドライト ・強いノイズ(無線ノイズ等)	誤動作源を取り除く (左記に該当する物があれば取り除くか本体を移動する)
探知範囲に人がいるのに消灯する	探知範囲内で人が静止している。	本センサーは静止している人は性能上探知できません。
探知距離が短い	センサーレンズが汚れている。	探知部(センサーレンズ)をやわらかい布で傷が付かないように拭きとる。
	センサー方向がずれている。	センサーを探知させたい方向に向ける。

17.サイズ

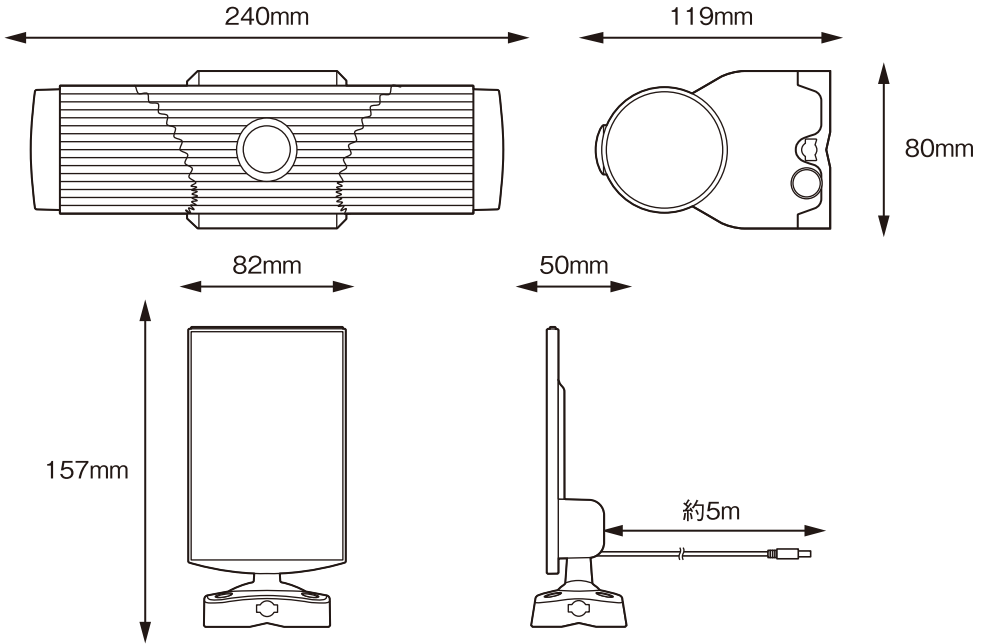

18. 仕 様

本体			
サイズ	高さ 80×幅240×奥行119mm		
重量	約320g(バッテリー含む)		
付属品	取り付けネジ×4 / コンクリート用プラスチックプラグ×4		
電球	4.5W×2灯高輝度白色LED(設計寿命4万時間) ※1 全光束520ルーメン(100%)		
明るさ	100%(520ルーメン)/50%(260ルーメン)/OFF(電源オフ)		
電源	充電電池	リチウムイオン電池 3.7V 1200mAh(充電電池交換不可)	
1日平均点灯回数	<ul style="list-style-type: none"> ● 明るさを100%にした場合 春夏秋 平均45回・冬 平均30回 満充電時170回 ● 明るさを50%にした場合 春夏秋 平均90回・冬 平均60回 満充電時340回 ※春夏秋=充電可能な平均日照時間3時間 冬=充電可能な平均日照時間2時間(東京)		
センサー	探知方式	焦電型赤外線センサー	
	探知範囲	最大120° 最遠8m ※取り付け高さ2m	
点灯時間設定	10秒		
点灯切替機能	夜 …周囲が暗い時のみ点灯		
設置場所	屋内・屋外用(保護等級 IP44)		
ソーラーパネル			
サイズ	高さ 157mm×幅82mm×奥行50mm		
重量	約190g		
種類	結晶太陽電池	出力	5.5V/1W
設置場所	屋外用(保護等級 IP44)	コード長さ	約5m

※1 LED球は交換できません。

LED球の寿命は設計寿命であり、製品寿命を保証するものではありません。

LED素子にはバラツキがあるため、同じ品番のセンサーライトでも光色・明るさが異なる場合があります。あらかじめご了承ください。

保証書

この製品は優れた技術と部品で製造され、厳密な検査をへて出荷されたことを証明し、下記の規約により小売店から購入した日から1年間、その品質を保証します。

持込修理

1. 通常使用により欠陥が生じた場合は、無償で新品と交換または修理いたします。
ただし、以下の理由は免責といたします。
 - ① 取扱上の不注意、誤った使用方法。
 - ② 天災・火災等。
 - ③ お買上げ後の輸送・移動・落下等。
 - ④ 保存上の不備。
 - ⑤ 小社以外による修理または改造。
 - ⑥ 本製品本来の使用目的以外の使用。
2. 使用に伴う部品の消耗には保証の適用はされません。
3. 運送料および梱包料等の費用は、お客様でご負担ください。
※販売店名、ご購入年月日のないものは無効となります。
4. 保証期間が切れた後の修理、保証の適用されない故障につきましては、有償で修理いたします。
5. 一切の工事費用は、お客様の負担となります。
6. 本証は、再発行いたしません。

購入品名	4.5W×2灯 LEDソーラーシンプルスタイルセンサーライト S-CY60		
購入年月日	年	月	日
住所 (〒)	名前		
TEL	(印)		
販売店名	故障状況		

上欄に記入または捺印の無い場合は、必ず販売店様発行の領収書など、ご購入年月日、店名等を証明するものを貼ってください。

musashi

株式会社ムサシ
〒675-1232 兵庫県加古川市平荘町里 551-1
Eメール : info@634634.jp
www.634634.jp

お客様
相談窓口 0570-033-634
平日 AM10:00~PM5:00
IP電話からは 050-3503-6345