

チャイム&アラーム

取扱説明書

この度は、**PIXON チャイム&アラーム P-10**をお買い上げいただき、誠にありがとうございます。本機を正しくご使用いただくために、必ず**取扱説明書**をよく読んでください。

注意

- ・対応機種 of センサーライトと組み合わせて頂くためのチャイム&アラームです。単独では使用できません。
- ・防雨型ではありません。雨水のかかる所での使用はお避けください。

対応機種

PIXON シリーズ…PA-510、PA-515、PA-520、PZ-710、PZ-715、PZ-720、PN-100、PD-600

以下の機種にも対応しています

RITEX シリーズ…R-210H、R-280H、R-180H、C-150、LED-70 **B-Born** シリーズ…B-7150C

部位説明

本体

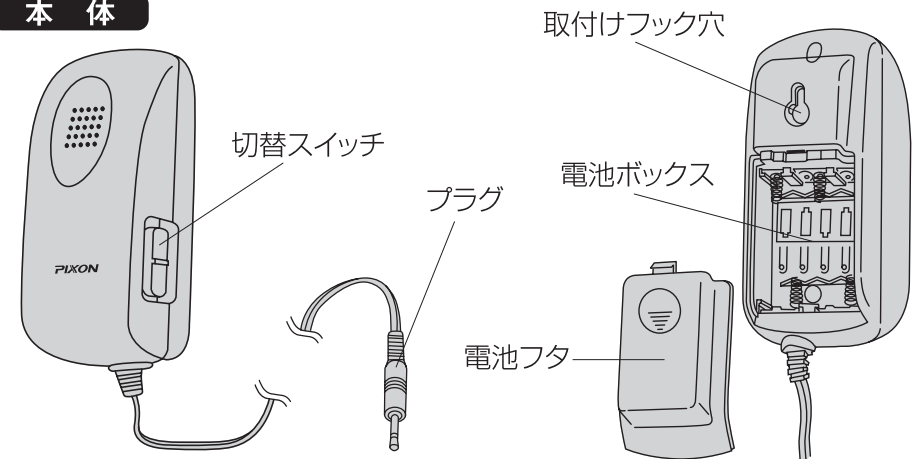

付属品



ネジ×1本



プラスチックプラグ×1本

特徴

- 侵入者をセンサーライトの赤外線センサーが探知して、チャイムまたはアラームを鳴らします。
- 別回路を設けておりますのでセンサーの調節に関係なく探知し、いつでも鳴ります。
- 10mのコードを装着しておりますので、屋内や屋外に取付けられます。

取付け方法

1. 本体裏側の電池フタを取外し、電池ボックスに単4電池4本（別売）を取付けて、電池フタを取付けます。（図1）
2. 付属のネジを壁等に取付け、取付けフック穴にネジをひっかけます。
3. センサーライトのキャップを取外し、プラグを差し込みます。（図2）

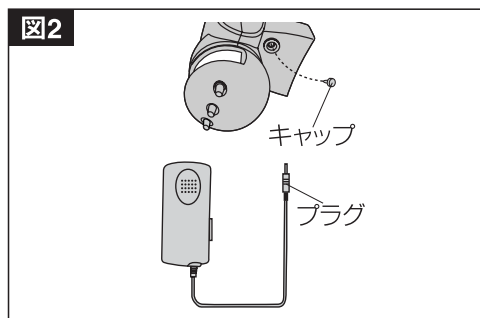
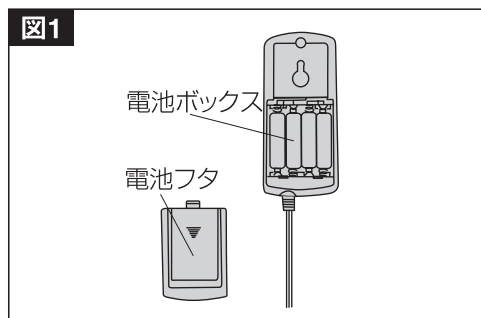

●コンクリート壁に取付けの場合

- ①電気ドリル等で6mmの穴をあけ、付属のプラスチックプラグを差し込み、金槌等で軽くたたき面を合わせます。（図3）
- ②プラスチックプラグに付属のネジを取付けます。（図4）
この時、ネジ頭と壁との間にすきまを約2mm開けてください。
- ③ネジ頭に、取付けフック穴をひっかけます。（図5）

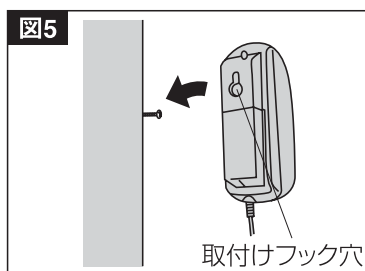
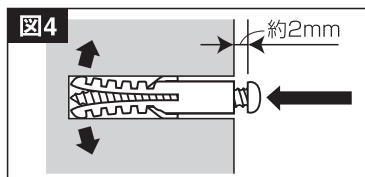
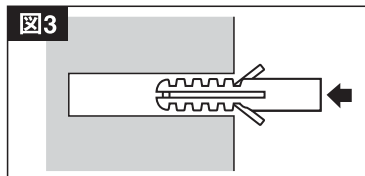

●アルミ板、薄鉄板の取付けの場合

取付け位置に3.3mmの穴をドリル等であけ、付属のネジを壁等に取付け、ネジ頭に取付けフック穴をひっかけます。

チャイム・アラームの調整方法

- センサーライトの赤外線センサーが探知しチャイムまたはアラームが鳴ります。“切替スイッチ”で“チャイム”または“アラーム”を選びます。（図6）
※チャイム・・・爽やかなチャイムが来訪者の接近を知らせます。チャイムが3回連続鳴ります。
※アラーム・・・アラームが約30秒間鳴り、侵入者を防ぐのに役立ちます。
- 電源プラグをコンセントに差した時やコンセントから抜いた時、“切替スイッチ”を入れた時にチャイムまたはアラームが鳴りますが故障ではありません。

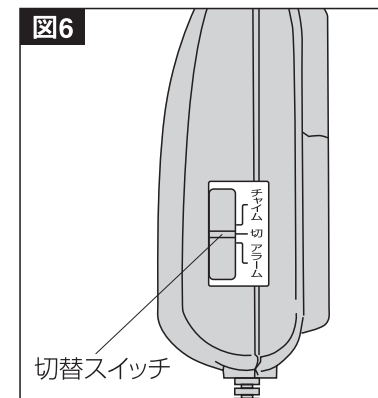

仕様

電圧	DC 6V
乾電池	アルカリ乾電池 1.5V単4電池×4本（別売）
乾電池寿命	約7ヶ月 （アルカリ乾電池使用で、1日にチャイム10回とアラーム1回鳴った場合）
消費電流	140mA（待機時30μA）
チャイム音	約4秒 3回連続*1
アラーム音	約30秒 1回**2、**3
コード長さ	10m
設置場所	屋内、屋外用（雨のかからない場所、埃の少ない場所）
重量	135g

※乾電池はアルカリ乾電池 1.5V単4電池×4本（別売）を使用してください。

※1・・・チャイムが鳴っている間、センサーの探知範囲に探知するものがあると、延長してチャイムが鳴ります。

※2・・・アラームは“切替スイッチ”を“アラーム”にした後、センサーが探知して鳴るまでに約10秒かかります。その間よりセンサーから離れてください。

※3・・・アラームが鳴っている間、センサーの探知範囲に探知するものがあると、延長してアラームが鳴ります。