

---

# 4.5W×1灯 LED乾電池 シンプルスタイルセンサーライト

## 取扱説明書

## 保証書

---

この度は、4.5W×1灯 LED乾電池シンプルスタイルセンサーライトをお買い上げいただき、誠にありがとうございます。

ご使用前にこの「取扱説明書」をよくお読みになり、正しくお使いください。

本書は、お読みになった後も大切に保管してください。

---

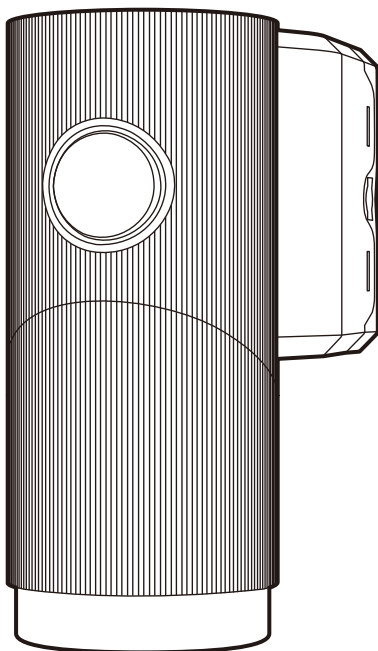

# 1. 安全上のご注意

お使いになる人や他の人への危害、財産への損害を防止する為に、必ずお守りいただきたいことを説明しています。安全にお使いいただくために、以下の注意事項を必ずお守りください。

■ 表示内容を見逃して誤った使い方をしたときに生じる危険や損害の程度を次の表示で区分し、説明しています。

■ お守りいただく内容の種類を、次の絵表示で区分し説明しています。(下記は絵表示の一例です)



**警告**

「死亡や重傷を負うおそれがある内容」を示しています。



**注意**

「けがや財産に損害を受けるおそれがある内容」を示しています。



このような絵表示は、気をつけていただきたい「注意喚起」内容です。



このような絵表示は、してはいけない「禁止」内容です。



このような絵表示は、必ず実行していただく「強制」内容です。



**警告**

ご使用や設置について

本体は大量の水がかかる場所に設置しない



禁止



通常の雨、風には耐えますが、水の直接噴流には耐えられません。  
※本機は保護等級IP44のセンサーライトです。

付属品を使用する



必ず付属品で取り付けてください。

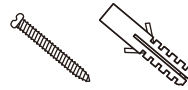

落下、故障の原因になります。

家電製品の近くで使わない



禁止

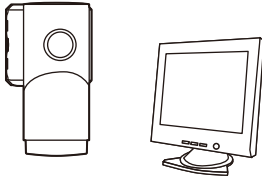

テレビ、ラジオ、電子レンジ、蛍光灯、電話、ファックス、パソコン、OA機器や家電製品から2m以上離してください。  
故障、誤動作の原因になります。

引火性溶剤は使わない



禁止



清掃のときは、水で濡らせた布を使用してください。アルコール、ベンジン、シンナー等の引火性溶剤は使用しないでください。火災、感電の原因になります。

乾電池の異臭、発熱、変形に気が付いた時は



電池を抜き、小社にご相談ください。

乾電池を交換の時は

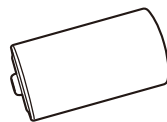

濡れた手や、本体が濡れた状態での、乾電池の交換はしないでください。

感電、故障の原因になります。

分解や改造をしない



分解禁止

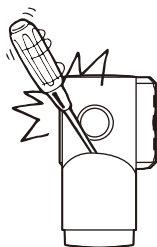

修理や内部の点検は、販売店にご相談ください。

火災、感電、故障の原因になります。

燃えやすい物の近くに取り付けない



禁止



布や紙など燃えやすい物や引火しやすい物の近くには絶対に取り付けないでください。

昼でも本体に物(布団や布等)を被せると点灯し引火する危険があるので絶対にしないでください。  
火災の原因になります。

## ⚠ 注意

ご使用や設置について

電波を出す器具の近くに取り付けない



禁止

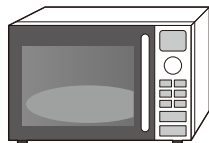

故障、誤動作の原因になります。

モーターや磁場を発生させる装置の近くに置かない



禁止



故障の原因になります。

※本機は本格的な防犯機器ではありません。強盗・盗難などの被害における責任は負いかねますので、あらかじめご了承ください。

※製品改良のため、仕様・外観は予告なしに変更することがあります。

## 2. 取り付け前の注意

■ センサーは、周囲の明るさと温度変化に探知するので、  
図のような場所に取り付けると、誤動作や作動しないときがあります。

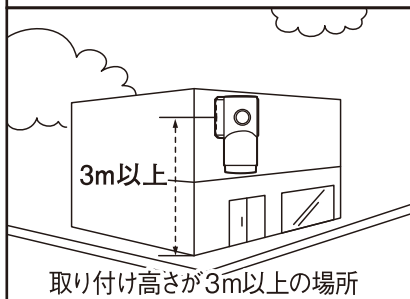
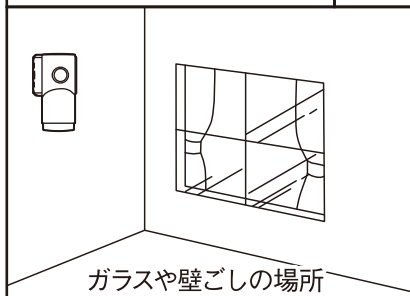

### ⚠ 警告

昼夜問わず、センサーライトを布団や洗濯物などが覆うと、センサーが反応しっぱなしになり引火するおそれがあります。

可燃物との距離を十分に確保してください。

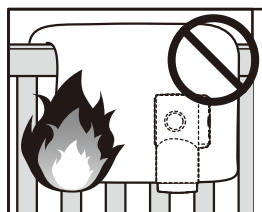

フェンス

### 3. センサーの探知の注意

■ センサーは、最遠8m×最大120°の範囲で人を探知しますが、取り付け高さや環境でセンサー探知範囲が変化します。

① まず仮設置して動作を確認してください。

横の移動

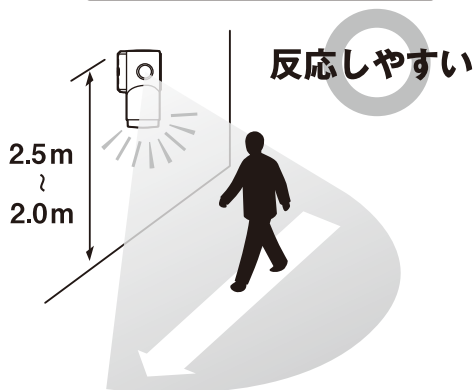

センサーに向かう移動

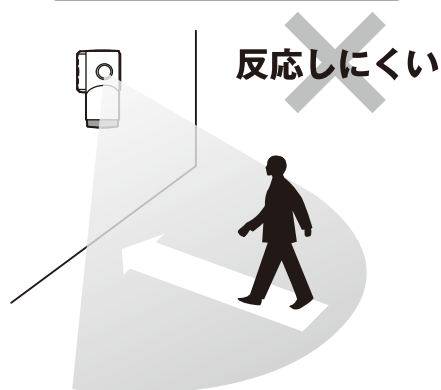

- ・ 取り付け高さは2.0～2.5mが最適です。
- ・ 取り付け高さは、最高3mまでです。
- ・ 取り付け高さを半分にするると、探知範囲は図の半分になります。

② 夏はセンサーの感度が鈍くなります。

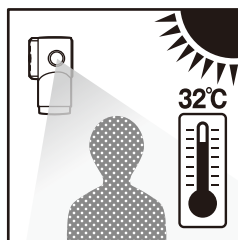

センサーは人を熱として探知するため、体温と気温の差が減少する夏は反応が極端に鈍くなります。

センサーの特性によるもので故障ではありません。

③ 本体が左右に傾いていると、センサーが誤作動します。

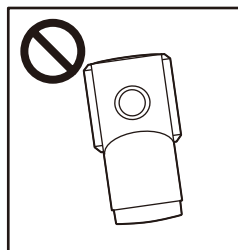

本体は正面から見て、地面と水平になるように設置してください。センサーが探知しないおそれがあります。

## 4. 部位説明

### 本体

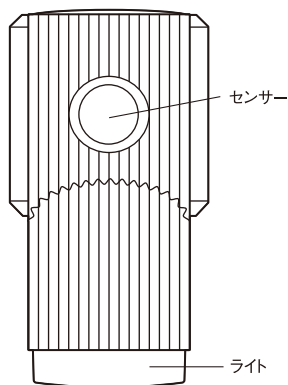

### 本体側面

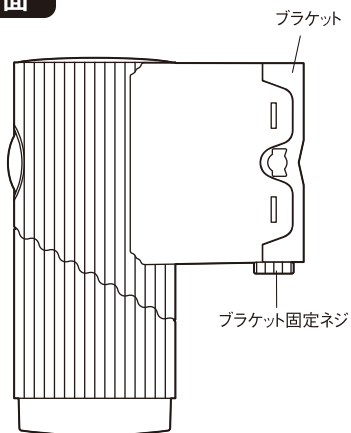

### 電池ボックス内部

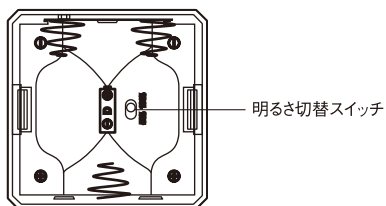

### 付属品

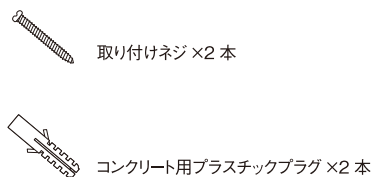

## 5. 明るさ切り替え

50% または 100% どちらかの明るさを選択できます。

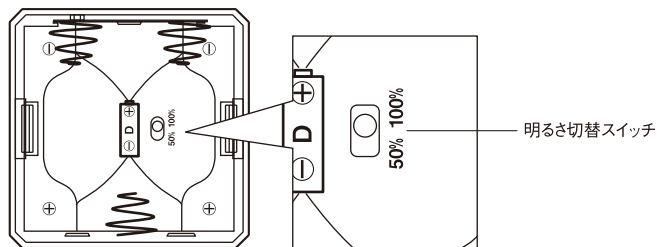

## 6. 電池の入れ方

① ブラケット固定ネジを外し、ブラケットも外します。

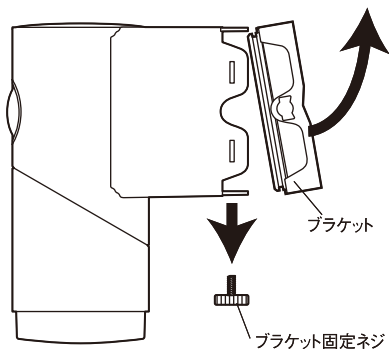

② 単1形アルカリ乾電池3本を入れます。  
※電池の向きに注意し、正しく入れます。

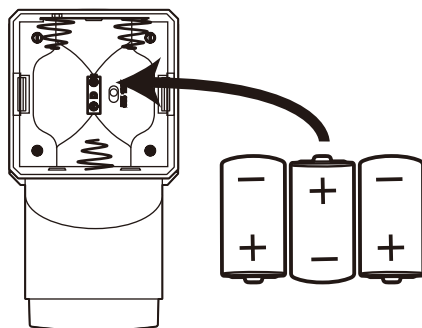

③ ブラケットのツメ部に本体を引っ掛けて、ブラケットを取り付けます。

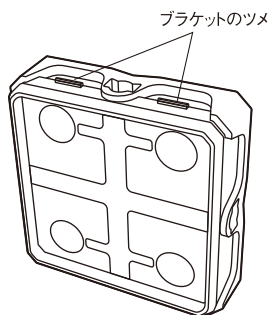

④ ブラケット固定ネジをしっかりと締め付けます。

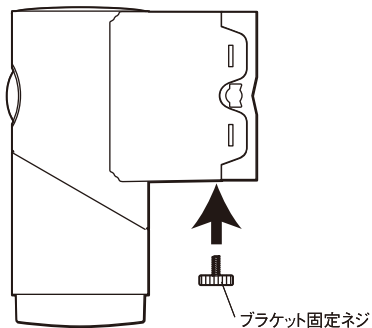

## 7. ライトの向き調整

ライト部は、左に最大340°回転します。お好みの方向に調整します。

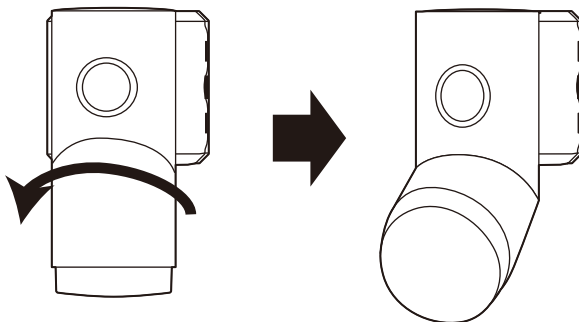

## 8. センサーの探知範囲

■センサーは最遠8m 最大120°の範囲で動く人を探知します。

※センサーに向かって左右に横切った場合は敏感に反応しますが、センサーに向かって直進した場合は、極端に探知が鈍くなります。図1、図2の条件に合う場所に取り付けてください。

※夏場の周囲の温度が高く、人から出る体温との差が小さい場合は、探知が鈍くなり、ときには探知しない場合があります。

- ・取り付け高さは2.0～2.5mが最適です。
- ・取り付け高さは、最高3mまでです。
- ・取り付け高さを半分になると、探知範囲は図の半分になります。

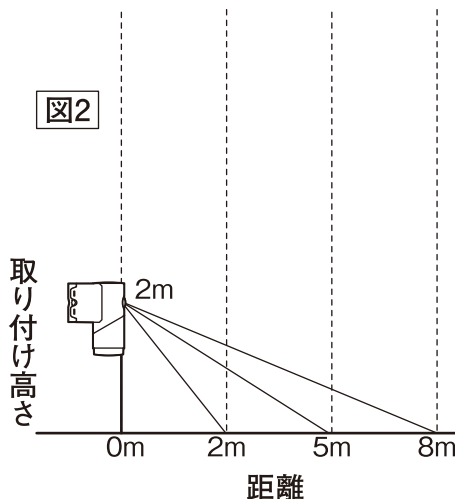
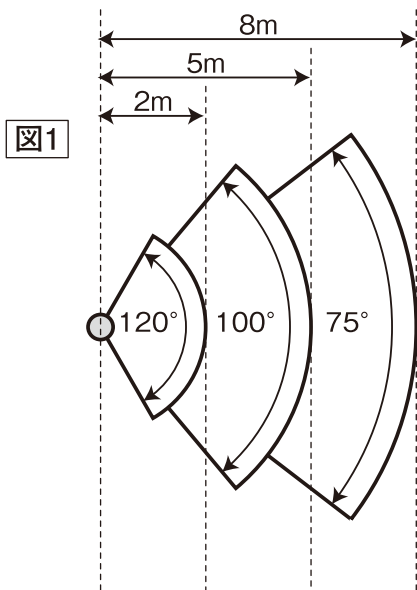

### 探知範囲を狭くする方法

- ・探知範囲を狭める場合はセンサーレンズに透明か白色のビニールテープを貼ります。  
(セロハンテープは薄いので二重に貼ってください)
  - ・上面に貼ると探知距離が短くなります。
  - ・側面に貼ると探知角度が狭くなります。
- ※センサーレンズ内に明かりセンサーも内蔵されているので、色の濃いビニールテープを貼ると夕刻や昼間でも点灯を開始する場合があります。

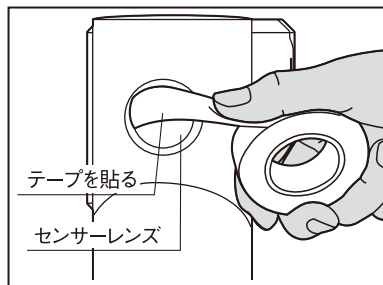



## 9. センサーの動作テスト

- ① “6.電池の入れ方”を参照して乾電池を入れます。

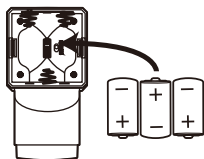

※スイッチはありません。乾電池を入ると点灯します。

- ②電池を入れるとライトが点灯します。

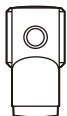

点灯 ▶ 消灯

初期動作安定のため、約5～30秒後に消灯します。

※点灯中は、探知範囲に入らないでください。

※製品・設定により、点灯時間が異なる場合があります。

- ③センサー部を完全に黒い布を被せ、夜間の状態を作ります。

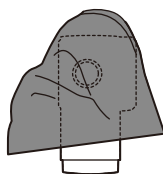

- ④黒い布に手を入れセンサーレンズに近づけ、点灯したら手を抜きます。

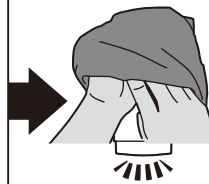

点灯 ▶ 消灯

※手を抜き取ってから約10秒後に消灯します。

- ⑤基本動作の確認が完了しました。“10.本体の取り付け方”を参照し、取り付けてください。

## 10. 本体の取り付け方

### 壁に直接ネジで取り付け

- ① ブラケット固定ネジを外し、ブラケットを外します。

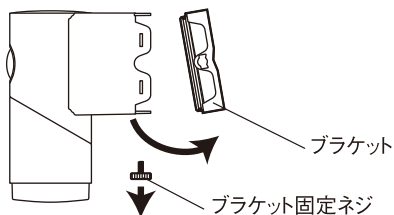

- ② ブラケットのツメを上にし、(木材の壁などに取り付ける場合) 付属の取り付けネジ2本で、ブラケットのネジ穴に対角に取り付けます。(アルミ板、薄鉄板に取り付ける場合) ツメドリルでφ3.3mmの穴をあけ、取り付けネジ2本で対角に取り付けます。

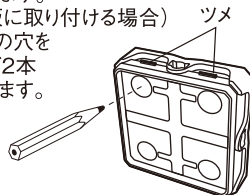

- ③ ブラケットのツメを上にし、(コンクリートの壁に取り付ける場合) ブラケットのネジ穴の対角に、ドリルでφ6mmの穴をあけ、付属のコンクリート用プラスチックプラグを差し込みます。付属の取り付けネジでブラケットを取り付けます。

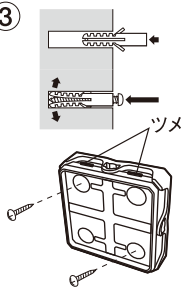

- ④ 本体をブラケットに差し込んで取り付け、ブラケット固定ネジを締め付けます。

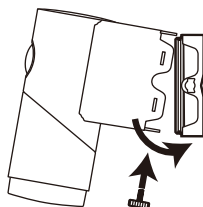

## (別売) SP-5 クランプセットで挟む取り付け方

本機には、クランプセットが付属されておりません。  
クランプ台で挟んで取り付ける場合、別途クランプセットをご購入ください。

### ○推奨クランプセット [品番 SP-5] RITEX センサーライト用クランプセット

なお、入手困難な場合は直接小社にご注文いただければお送り致します。  
※ただし、代金は前金でお願いします。郵便切手でも結構です。  
代金お支払い手数料は、お客様負担でお願いします。

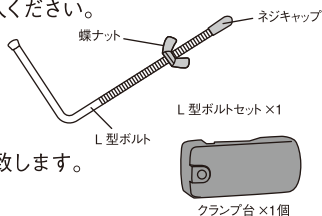

**⚠ 注意** クランプ台での取り付けは、万一落下しても事故の起こらない場所に取り付けてください。

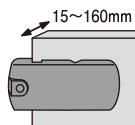

角柱・壁は奥までしっかりと入れて、挟み込んでください。

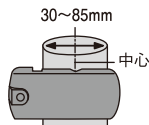

丸柱・パイプは大きさに合わせて挟む位置を替えてください。

### 上向きの柱、パイプの場合

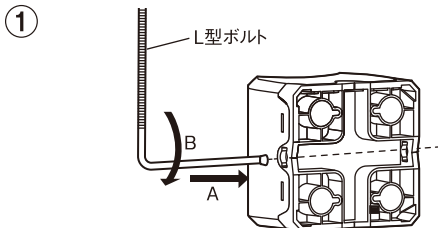

① L型ボルトをAの向きに差込み、Bの向きに90°回します。

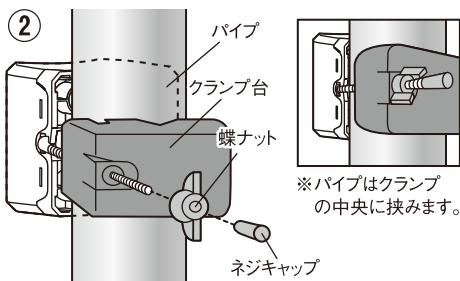

※パイプはクランプの中央に挟みます。

② L型ボルトの蝶ナットとネジキャップを取り、柱、パイプの間で、クランプ台を穴に通し、蝶ナットでしっかり締めます。ネジキャップを付けてください。

### 横向きの柱、パイプの場合

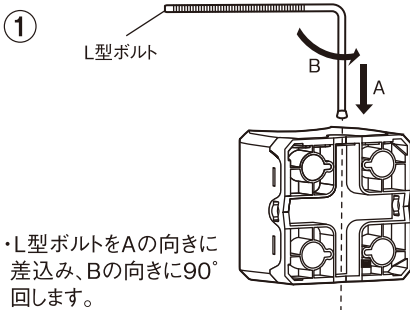

① L型ボルトをAの向きに差込み、Bの向きに90°回します。

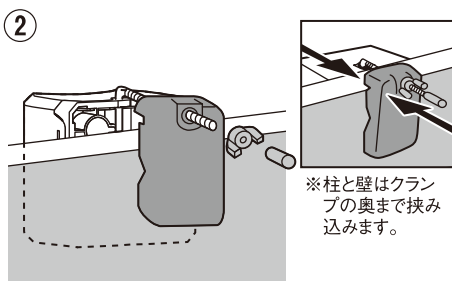

※柱と壁はクランプの奥まで挟み込みます。

② L型ボルトの蝶ナットとネジキャップを取り、柱、パイプの間で、クランプ台を穴に通し、蝶ナットでしっかり締めます。ネジキャップを付けてください。

## (別売)SP-7ステンレスバンドでの取り付け方

本機には、ステンレスバンドが付属されておりません。  
ステンレスバンドで取り付ける場合、別途ご購入ください。

○推奨ステンレスバンド  
[品番 **SP-7**]RITEX センサーライト用ステンレスバンド

なお、入手困難な場合は直接小社にご注文いただければお送り致します。  
※ただし、代金は前金でお願いします。郵便切手でも結構です。  
代金お支払い手数料は、お客様負担でお願いします。

⚠ 注意 ・ステンレスバンドでの取り付けは、万一落下しても事故の起こらない場所に取り付けてください。  
・ステンレスバンドを使用する柱には傷がつく場合があります。

①ステンレスバンドを本体後部の穴に通して、柱、パイプに巻きつけます。

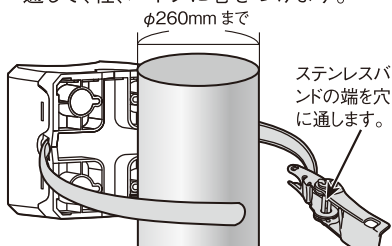

②縦向きのパイプには取り付けできますが、横向きの丸パイプに対しては、本体の重みで回転してしまう可能性があるため、取り付けないでください。

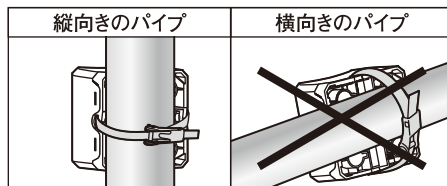

## 11. センサー探知の確認

① "8.センサーの探知範囲"、  
"10.本体の取り付け方"を参  
照し、設置してください。

※人や車の往来が激しい場所や近く  
に設置すると不要な点灯や誤作動  
が多くなりますので、設置をさけて  
ください。

② 夜間の暗くなってから探知  
の確認を行います。

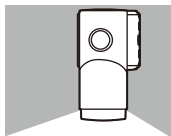

※昼の明るい時は点灯しません。

③ センサーの探知範囲に入  
り、点灯したら、センサー探  
知範囲から出ます。

点灯 ▶ 消灯

※約10秒後に消灯します。

※探知範囲にいつまでも人が居ると  
点灯が延長され消灯しない時があ  
ります。

## 12. お手入れの仕方



本体は中性洗剤をふくませた布  
で拭いた後、乾いた柔らかい布で  
中性洗剤が残らないよう、よく拭  
きとります。



本体をベンジンやシンナーや研磨  
剤で拭いたり、殺虫剤をかけない  
でください。ひび割れ、引火、感電  
のおそれがあります。



本体の取付けネジやクランプは、  
年に1~2回ゆるみやガタつきが  
ないか点検してください。

※本機は防水構造ではありません、散水ホース等での水洗いはしないでください。  
故障や引火、感電のおそれがあります。

## 13. 故障かなと思った時

現象	考えられる原因	処置
点灯しない 探知範囲に人がいるのに点灯しない。	電池が入っていない。	電池を入れる。
	電池の向きが正しく入っていない。	再度電池の向きを確認し入れなおしてください。
	センサーに向かって直進している。	本機に向かって直進した場合、探知が鈍くなります。本機に対し横に移動してください。
	センサーレンズが汚れている。	探知部(センサーレンズ)をやわらかい布で傷が付かないように拭きとる。
	蒸気や雨などの水滴が付いている。 寒冷地などで顔がマフラーで覆われている。 手袋をしている。外気温が32℃以上ある。	本センサーは人の動きによる温度変化分を探知するために、左記のような状況では探知しにくい場合があります。
	電池寿命。	新しい単1形アルカリ乾電池に交換する。
点灯しない 周囲が暗いのに探知範囲に人がいても点灯しない。	探知部に他の照明器具の光が入っている。	他の照明器具の光が入らない場所に設置する。 <b>“8.センサーの探知範囲”</b> を参照し、レンズ上部に黒のビニールテープを貼り付ける。
消灯しない	探知範囲内に人がいる。	探知範囲外に移動する。
探知範囲に人がいないのに点灯する	探知範囲内に誤動作源がある。 (例)・他の照明器具・エアコンの吹出口 ・犬や猫などが動いている ・風などでよくゆれる物(看板、旗、植物等) ・車の熱やヘッドライト ・強いノイズ(無線ノイズ等)	誤動作源を取り除く。 (左記に該当する物があれば取り除くか本体を移動する。)
	探知範囲の外側近くに道路があり、自動車や人の動きを探知している。	探知範囲を規制する。 <b>“8.センサーの探知範囲”</b> 参照。
探知範囲に人がいるのに消灯する	探知範囲内で人が静止している。	本センサーは静止している人には性能上探知できません。
探知距離が短い	センサーレンズが汚れている。	探知部(センサーレンズ)をやわらかい布で傷が付かないように拭きとる。
	周囲温度が32℃以上ある。	センサーの特性上短くなります。
点灯回数が少なくなった	電池寿命。	新しい単1形アルカリ乾電池に交換する。

## 14. サイズ

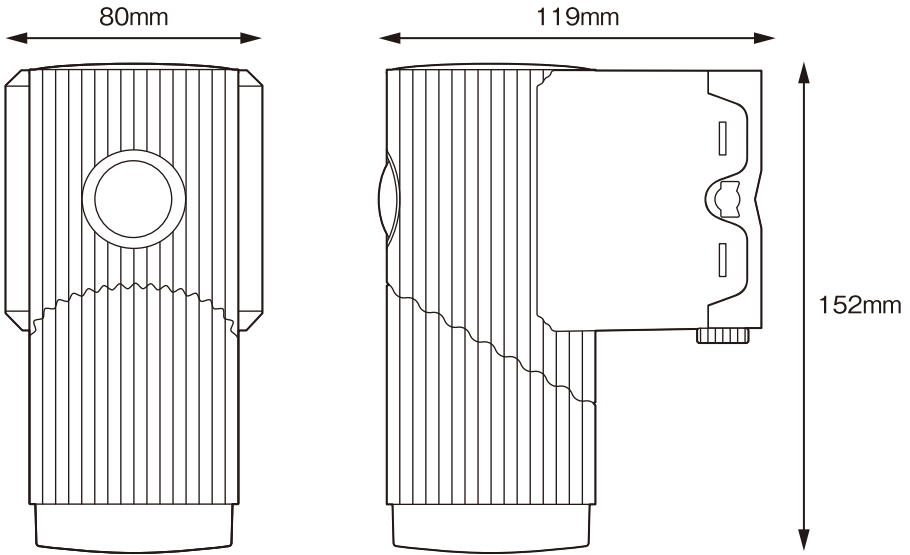

## 15. 仕様

サイズ	高さ152×幅80×奥行119mm	
重量	約255g (乾電池除く)	
付属品	取り付けネジ×2 / コンクリート用プラスチックプラグ×2	
電球	4.5W高輝度白色LED (設計寿命4万時間) ※1 全光束260ルーメン (100%)	
使用乾電池	単1形アルカリ乾電池×3本 (別売)	
明るさ	100% (260ルーメン) / 50% (130ルーメン)	
電池寿命	300日 (100%) / 555日 (50%) ※1日10回点灯 ※使用環境や電池の性能により異なります。	
センサー	探知方式	焦電型赤外線センサー
	探知範囲	最遠8m×最大120° (取り付け高さ2m)
点灯時間設定	10秒	
点灯切替機能	夜…周囲が暗い時のみ点灯	
設置場所	屋内・屋外用 (保護等級 IP44)	

※1 LED球は交換できません。

LED球の寿命は設計寿命であり、製品寿命を保証するものではありません。

LED素子にはバラツキがあるため、同じ品番のセンサーライトでも光色・明るさが異なる場合があります。あらかじめご了承ください。

# 保証書

この製品は優れた技術と部品で製造され、厳密な検査をへて出荷されたことを証明し、下記の規約により小売店から購入した日から1年間、その品質を保証します。

## 持込修理

1. 通常使用により欠陥が生じた場合は、無償で新品と交換または修理いたします。  
ただし、以下の理由は免責といたします。
  - ① 取扱上の不注意、誤った使用方法。
  - ② 天災・火災等。
  - ③ お買上げ後の輸送・移動・落下等。
  - ④ 保存上の不備。
  - ⑤ 小社以外による修理または改造。
  - ⑥ 本製品本来の使用目的以外の使用。
2. 使用に伴う部品の消耗には保証の適用はされません。
3. 運送料および梱包料等の費用は、お客様でご負担ください。  
※ 販売店名、ご購入年月日のないものは無効となります。
4. 保証期間が切れた後の修理、保証の適用されない故障につきましては、有償で修理いたします。
5. 一切の工事費用は、お客様の負担となります。
6. 本証は、再発行いたしません。

購入品名		4.5W×1灯 LED乾電池シンプルスタイルセンサーライト <b>LED-CY130</b>	
購入年月日	年 月 日	購入年月日、販売店名のないものは無効となりますのでご注意ください。	
住所 (〒 )	名前		
TEL	印		
販売店名	故障状況		

上欄に記入または捺印の無い場合は、必ず販売店様発行の領収書など、ご購入年月日、店名等を証明するものを貼ってください。

**musashi**

株式会社ムサシ  
〒675-1232 兵庫県加古川市平荘町里 551-1  
Eメール : info@634634.jp  
www.634634.jp

お客様  
相談窓口 **0570-033-634**  
平日 AM10:00~PM5:00  
IP電話からは **050-3503-6345**